

**CLIMATISEUR INDIVIDUEL RÉVERSIBLE DE TYPE SPLIT**

---

# Manuel du propriétaire

## Série Platinum 21

Tous les numéros de modèle

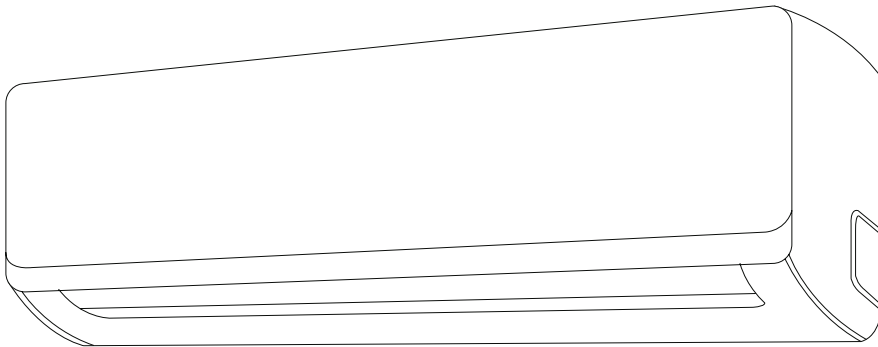

**REMARQUE IMPORTANTE :**

Lisez attentivement ce manuel avant d'installer ou de faire fonctionner votre nouvelle unité de climatisation. Veuillez conserver ce manuel pour consultation ultérieure.



# Table des matières

## Manuel du propriétaire

**0** Consignes de sécurité .....04

**1** Caractéristiques et fonctionnalités  
des unités.....06

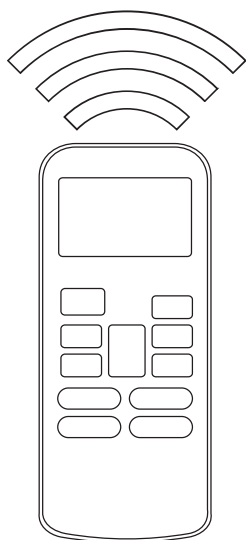

**2** Votre télécommande.....08

**3** Comment utiliser les fonctions  
de base ..... 11

a. Fonction REFROIDISSEMENT ..... 11  
b. Fonction AUTO..... 11  
c. Fonction VENTILATION..... 12  
d. Fonction DÉSHUMIDIFICATION ..... 12  
e. Fonction CHAUFFAGE ..... 12  
f. Réglage de l'angle du flux d'air ..... 13  
g. Réglage de la fonction MINUTEUR ..... 14  
h. Fonction FOLLOW ME  
(certaines unités) ..... 16

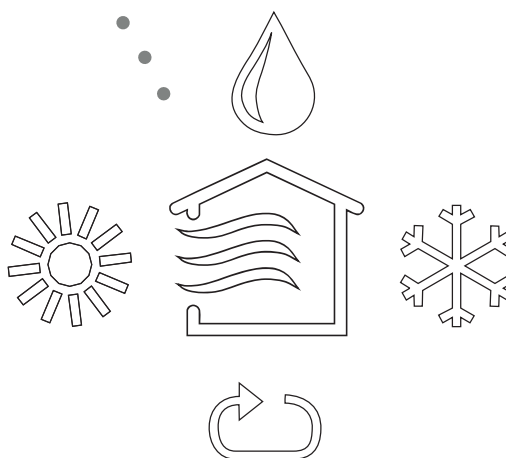

## **4** Comment utiliser les fonctions avancées..... 17

- a. Fonction SOMMEIL (certaines unités) ..... 17
- b. Fonction TURBO (certaines unités) ..... 17
- c. Fonction NETTOYAGE AUTOMATIQUE (certaines unités)..... 17
- d. Fonction SILENCE (certaines unités)..... 18
- e. Mise hors tension de l'écran LED ..... 18

## **5** Opérations manuelles (sans télécommande)..... 19

## **6** Entretien et maintenance ..... 13

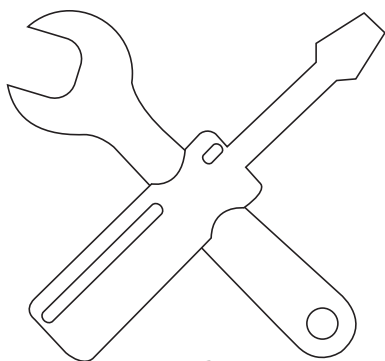

## **7** Dépannage.....22

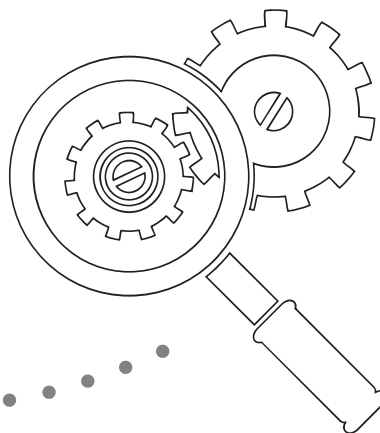

## **8** Consignes européennes pour la mise au rebut ..... 26

# Consignes de sécurité

## Lisez les consignes de sécurité avant de procéder à l'installation

Une mauvaise installation liée à l'omission d'instructions peut entraîner de graves dommages ou blessures. La gravité des dommages ou blessures potentielles est classée comme **AVERTISSEMENT** ou **MISE EN GARDE**.



**AVERTISSEMENT**

Ce symbole indique qu'ignorer les instructions peut entraîner un décès ou de graves blessures.



**MISE EN GARDE**

Ce symbole indique qu'ignorer les instructions peut entraîner des blessures modérées, ou encore endommager votre appareil ou d'autres biens.



### **AVERTISSEMENT**

Cet appareil peut être utilisé par les enfants de 8 ans ou plus ; il peut en outre l'être par des personnes aux capacités physiques, sensorielles ou mentales réduites ou par des personnes manquant d'expérience et de connaissances, si elles sont surveillées, si des instructions leur ont été fournies afin qu'elles sachent comment faire fonctionner le système de manière sécurisée et appropriée et si elles comprennent les risques encourus. Les enfants ne doivent pas jouer avec l'appareil. Le nettoyage et l'entretien de l'appareil ne doivent pas être effectués par des enfants sans surveillance.

### **AVERTISSEMENTS CONCERNANT L'INSTALLATION**

- Demandez à un distributeur agréé d'installer ce climatiseur. Une installation inappropriée peut entraîner des fuites d'eau, des décharges électriques ou un incendie.
- Toutes les réparations, toute la maintenance et tous les déplacements de cette unité doivent être effectués par un technicien d'entretien agréé. Les réparations inappropriées peuvent entraîner de graves blessures ou dommages occasionnés au produit.

### **AVERTISSEMENTS CONCERNANT L'UTILISATION DU PRODUIT**

- En cas de situation anormale (une odeur de brûlé par exemple), éteignez immédiatement l'unité et débranchez-la de la prise électrique. Contactez votre distributeur pour obtenir des instructions et éviter les décharges électriques, incendies ou blessures.
- **Ne pas** insérer vos doigts, des baguettes/tiges ou d'autres objets dans l'entrée ou la sortie d'air. Vous pourriez vous blesser, car le ventilateur tourne à haut régime.
- **Ne pas** utiliser de sprays inflammables, tels que des produits coiffants, de la laque ou des bombes de peinture, à proximité de l'unité. Cela pourrait déclencher un incendie ou une combustion.
- **Ne pas** faire fonctionner le climatiseur dans des lieux à proximité de gaz combustibles ou dans des lieux où des gaz combustibles sont présents. Le gaz émis peut s'accumuler autour de l'unité, ce qui pourrait provoquer une explosion.
- **Ne pas** faire fonctionner le climatiseur dans une pièce humide (p. ex. dans une salle de bain ou une buanderie). Cela pourrait entraîner des décharges électriques ou détériorer le produit.
- **Ne pas** exposer directement votre corps à l'air froid pendant une longue période.

## AVERTISSEMENTS RELATIFS À L'ÉLECTRICITÉ

- N'utilisez que le cordon d'alimentation spécifié. Si le cordon d'alimentation est endommagé, il doit être remplacé par le fabricant ou un agent de service certifié.
- Gardez la prise électrique propre. Retirez toute la poussière ou crasse qui s'est accumulée sur ou autour de la prise électrique. Les prises sales peuvent entraîner des incendies ou des décharges électriques.
- **Ne pas** tirer sur le cordon d'alimentation pour débrancher l'unité. Maintenez fermement la fiche de l'unité et tirez-la pour la débrancher de la prise. Si vous tirez directement sur le cordon, cela peut l'endommager, ce qui pourrait entraîner des incendies ou décharges électriques.
- **Ne pas** utiliser de rallonge électrique, ne prolongez pas manuellement le cordon d'alimentation et ne branchez pas d'autres appareils sur la même prise que le climatiseur. Les mauvais raccordements électriques, une isolation de mauvaise qualité et une tension insuffisante peuvent déclencher un incendie.

## AVERTISSEMENTS CONCERNANT LE NETTOYAGE ET LA MAINTENANCE

- Éteignez et débranchez toujours l'appareil avant de le nettoyer. Ne pas le faire pourrait provoquer des décharges électriques.
- **Ne pas** nettoyer le climatiseur en employant une quantité excessive d'eau.
- **Ne pas** nettoyer le climatiseur avec des produits nettoyants combustibles. Ces produits peuvent entraîner un incendie ou une déformation de l'appareil.



## MISE EN GARDE

- Si vous utilisez le climatiseur avec d'autres brûleurs ou dispositifs de chauffage, ventilez minutieusement la pièce pour éviter toute insuffisance d'oxygène.
- Éteignez et débranchez le climatiseur si vous prévoyez de ne pas l'utiliser pendant longtemps.
- Éteignez et débranchez l'unité en cas de tempêtes.
- Veillez à ce que la condensation d'eau puisse s'échapper sans obstruction de l'unité.
- **Ne pas** effectuer d'opérations sur le climatiseur lorsque vos mains sont humides. Cela pourrait entraîner des décharges électriques.
- **Ne pas** utiliser l'appareil dans un but autre que celui pour lequel il est conçu.
- **Ne pas** grimper ou placer d'objets sur le dessus de l'unité extérieure.
- **Ne pas** laisser le climatiseur fonctionner pendant longtemps alors que les portes ou fenêtres sont ouvertes ou si l'environnement est très humide.

# Caractéristiques et fonctionnalités des unités

1

## Pièces de l'unité

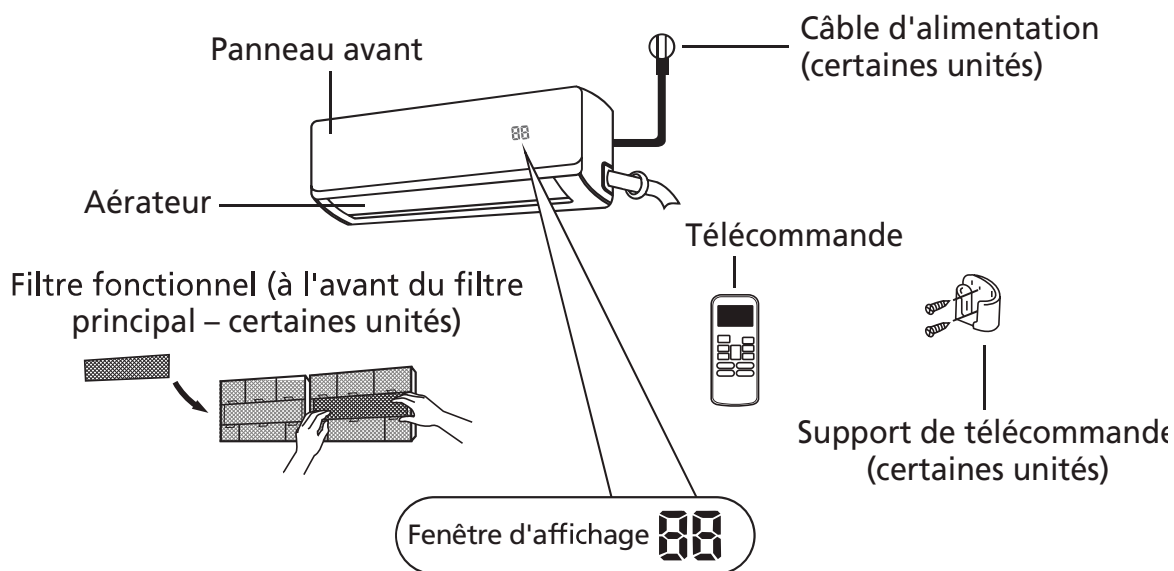

- « **ON** » pendant 3 secondes lorsque :
- TIMER ON est réglé
  - les options FRESH, SWING, TURBO, ou SILENCE sont activées
- « **OF** » pendant 3 secondes lorsque :
- TIMER OFF est réglé
  - les options FRESH, SWING, TURBO, ou SILENCE sont désactivées
- « **cF** » lorsque la ventilation anti-froid est activée
- « **df** » lors du dégivrage
- « **SC** » lorsque l'appareil est auto-nettoyant
- « **FP** » lorsque la protection anti-givre est activée

### Signification du code d'affichage

En mode de ventilation, l'appareil affiche la température de la pièce. Dans les autres modes, l'appareil affiche votre réglage de température.

## Caractéristiques du produit

- Numéro de produit
- Dimensions de l'unité intérieure
- Dimensions de l'unité extérieure
- Pompe à chaleur/Chauffage électrique
- Télécommande

## Fonctions principales

Votre nouveau climatiseur peut :

- vous rafraîchir ;
- vous réchauffer (pour les unités à pompe à chaleur) ;
- déshumidifier l'air ;
- endosser le rôle de ventilateur.

## Plage de températures

	Fonctionnement du refroidissement	Fonctionnement du chauffage	Fonctionnement de la déshumidification
Température de la pièce	17 ° - 32 °C (63 ° - 90 °F)	0 ° - 30 °C (32° à 86° F)	10 ° - 32 °C (50 ° - 90 °F)
Température extérieure	0° - 50 °C (32 ° - 122 °F)	-15°- 30 °C (5°-86 °F)	0 ° - 50 °C (32 ° - 122 °F)
	-15 ° - 50 °C (5 ° - 122 °F) (pour les modèles équipés de systèmes de refroidissement basse température)	-25°- 30 °C (-13°-86 °F) (pour les NH21 modèles)	

Pour obtenir une explication détaillée de chacune des fonctions, reportez-vous à la section **Comment utiliser les fonctions de base**.

## Autres fonctionnalités

### • Redémarrage automatique

Si l'alimentation de l'appareil est coupée, celui-ci se remettra en marche automatiquement avec les réglages préalables une fois le courant rétabli.

### • Anti-mildiou (certaines unités)

Lorsque vous éteignez l'unité alors qu'elle était en mode REFROIDISSEMENT, AUTO (REFROIDISSEMENT) ou DÉSHUMIDIFICATION, elle continue à fonctionner à une très faible puissance pour sécher l'eau condensée et empêcher le développement de mildiou.

### • Contrôle Wi-Fi (certaines unités)

Le contrôle Wi-Fi vous permet de contrôler votre climatiseur à l'aide de votre téléphone mobile et d'une connexion Wi-Fi.

### • Mémorisation de l'angle de l'aérateur à lames

Lorsque vous éteignez votre unité, l'angle précédent de l'aérateur à lames est automatiquement rétabli.

### • Détection de fuite de réfrigérant (certaines unités)

L'unité intérieure affiche automatiquement « EC » si elle détecte une fuite de réfrigérant.

Pour obtenir une explication détaillée des fonctionnalités avancées de votre unité (notamment au sujet du mode Sommeil, et de ses fonctions de nettoyage automatique), reportez-vous à la section **Comment utiliser les fonctions avancées**.

## REMARQUE CONCERNANT LES ILLUSTRATIONS

Les illustrations de ce manuel ne sont fournies qu'à des fins explicatives. Il est possible que la forme de votre unité intérieure soit légèrement différente. La véritable forme de l'unité doit prévaloir.

# Votre télécommande

# 2

► Votre télécommande

Avant de commencer à utiliser votre nouveau climatiseur, n'oubliez pas de vous familiariser avec sa télécommande. Voici une brève présentation de la télécommande en elle-même. Pour obtenir des instructions expliquant comment faire fonctionner votre climatiseur, reportez-vous à la section **Comment utiliser les fonctions de base** de ce manuel.

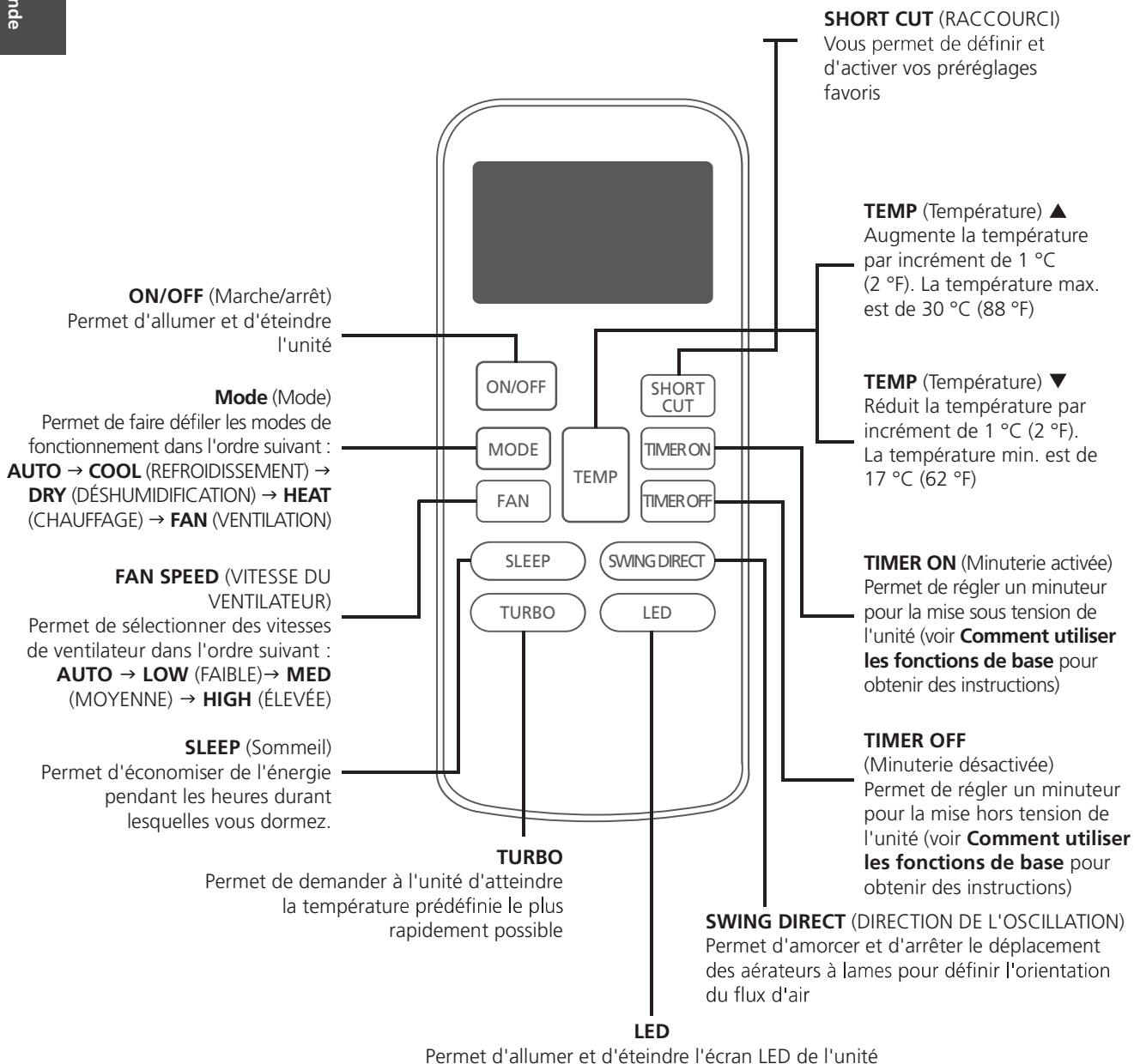



## VOUS N'ÊTES PAS SÛR DE LA MANIÈRE DONT AGIT UNE FONCTION ?

Reportez-vous aux sections Comment utiliser les fonctions de base et **Comment utiliser les fonctions avancées** de ce manuel pour obtenir une description détaillée de la méthode d'utilisation de votre climatiseur.

### REMARQUE SPÉCIALE

- Il est possible que le design des boutons de votre unité soit légèrement différent de celui de l'exemple fourni.
- Si votre unité intérieure n'est pas équipée d'une fonctionnalité, appuyer sur le bouton qui lui est spécifique sur la télécommande n'aura aucun effet.

## Insertion et remplacement des piles

Votre climatiseur est fourni avec deux piles AAA. Mettez ces piles dans la télécommande avant de l'utiliser.

1. Faites glisser le couvercle qui se situe au dos de la télécommande vers le bas, en exposant ainsi le compartiment à piles.
2. Insérez les piles, en veillant à bien associer les signes « + » et « - » des piles à ceux du compartiment à piles.
3. Refaites glisser le couvercle du compartiment à piles pour le remettre en place.

### ! REMARQUES CONCERNANT LES PILES

Pour optimiser les performances du produit :

- Ne mélangez pas d'anciennes et de nouvelles piles, ou des piles de types différents.
- Ne laissez pas les piles dans la télécommande si vous prévoyez de ne pas utiliser l'appareil pendant plus de 2 mois.



### MISE AU REBUT DES PILES

Mettez les piles au rebut en tant que déchets municipaux non triés. Reportez-vous à la législation locale pour connaître la mise au rebut appropriée aux piles.

## CONSEILS POUR L'UTILISATION DE LA TÉLÉCOMMANDE

- La télécommande doit être utilisée dans un rayon de 8 mètres de l'unité.
- L'unité bippera lorsqu'elle recevra le signal de la télécommande.
- Les rideaux, d'autres matériaux et la lumière du soleil peuvent perturber le récepteur de signal.
- Retirez les piles de la télécommande si vous prévoyez de ne pas l'utiliser pendant plus de 2 mois.

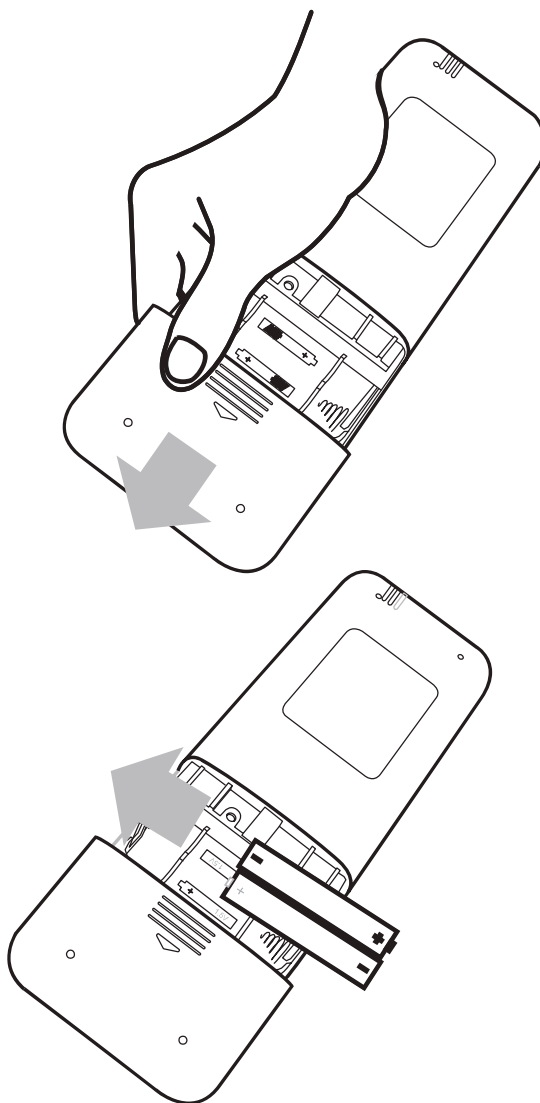

Fig. 2.1

## Indicateurs de l'écran LCD de la télécommande

Votre télécommande

### Indicateur de transmission

S'allume lorsque la télécommande envoie un signal à l'unité intérieure

### Affichage MODE

Affiche le mode en cours, ce qui inclut :

- AUTO 
- COOL 
- DRY 
- HEAT 
- FAN 

### Écran ON/OFF (Marche/arrêt)

Apparaît lorsque l'unité est allumée et disparaît lorsqu'elle est éteinte

### Affichage TIMER ON (Minuterie activée)

S'affiche lorsque vous réglez la fonction MINUTEUR DE MISE SOUS TENSION

### Affichage TIMER OFF (Minuterie désactivée)

S'affiche lorsque vous réglez la fonction MINUTEUR DE MISE HORS TENSION

### Affichage SILENCE (Silence)

S'affiche lorsque la fonction SILENCE est activée



### Affichage SLEEP (Sommeil)

S'affiche lorsque la fonction SLEEP est activée

### Affichage FOLLOW ME (SUIS-MOI)

Indique que la fonction FOLLOW ME est activée

### Affichage FAN SPEED (VITESSE DE VENTILATEUR)

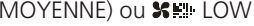
Affiche la VITESSE DE VENTILATEUR sélectionnée :  HIGH (ÉLEVÉE),  MED (MOYENNE) ou  LOW (FAIBLE)

Cet écran n'affiche rien lorsque la vitesse est réglée sur AUTO ou en mode DÉSHUMIDIFICATION.

### Écran Temperature/Timer (Température/Minuterie)

Affiche la température définie par défaut, ou les réglages des minuteurs lorsque vous utilisez les fonctions MINUTEUR DE MISE SOUS/HORS TENSION

- Plage de températures : 17-30 °C (62-88 °F)
- Plage de réglages des minuteurs : 0-24 heures

Cet écran n'affiche rien lorsque l'appareil fonctionne en mode VENTILATION.

# Comment utiliser les fonctions de base

# 3

Voici des instructions qui vous permettront d'utiliser les fonctions de base de votre climatiseur. Reportez-vous à la section **Comment utiliser les fonctions avancées** pour les fonctions qui ne sont pas abordées dans celle-ci.

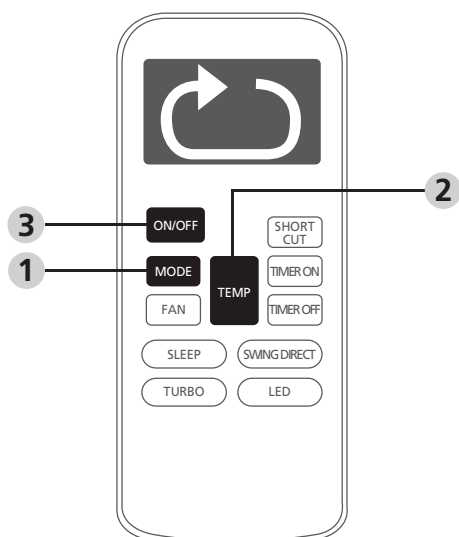

Fig. 3.1

**REMARQUE :** vous ne pouvez pas appuyer sur le bouton FAN SPEED (VITESSE DU VENTILATEUR) en mode AUTO.

## Fonction REFROIDISSEMENT

1. Appuyez sur le bouton **MODE** (Mode), puis sélectionnez le mode COOL (REFROIDISSEMENT).
2. Définissez la température de votre choix en utilisant le bouton **TEMP ▲** (Température Haut) ou **TEMP ▼** (Température Bas).
3. Appuyez sur le bouton **FAN** (VENTILATEUR) pour sélectionner la vitesse du ventilateur : AUTO, LOW (FAIBLE), MED (MOYENNE) ou HIGH (ÉLEVÉE).
4. Appuyez sur le bouton **ON/OFF** (Marche/arrêt) pour allumer ou éteindre l'unité.

## Fonction AUTO

### RÉGLAGE DE LA TEMPÉRATURE

La température de fonctionnement des unités va de 17 à 30 °C (62 à 86 °F). Vous pouvez augmenter ou réduire la température définie par incrément de 1 °C (2 °F).

En mode AUTO, l'unité choisit automatiquement la fonction REFROIDISSEMENT, CHAUFFAGE, VENTILATION ou DÉSHUMIDIFICATION selon la température définie.

1. Appuyez sur le bouton **MODE** (Mode), puis sélectionnez AUTO.
2. Définissez la température de votre choix en utilisant le bouton **TEMP ▲** (Température Haut) ou **TEMP ▼** (Température Bas).
3. Appuyez sur le bouton **ON/OFF** (Marche/arrêt) pour allumer ou éteindre l'unité.

Comment utiliser les fonctions de base

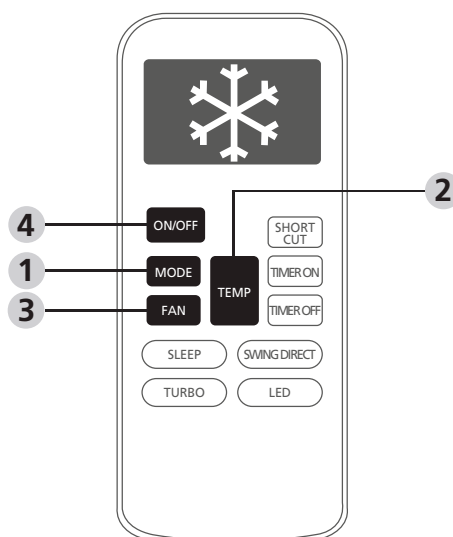

Fig. 3.2

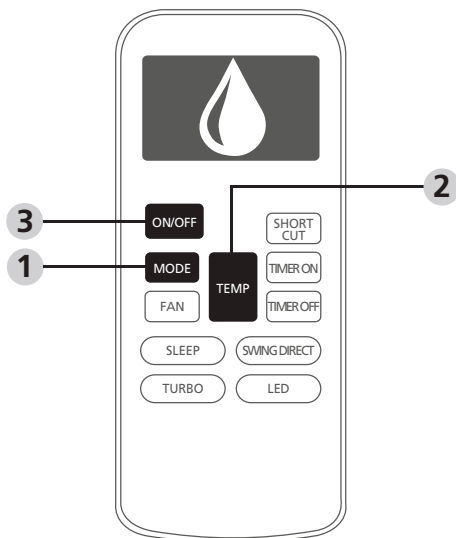

Fig. 3.3

### Fonction FAN

1. Appuyez sur le bouton **MODE** (Mode), puis sélectionnez le mode FAN (VENTILATION).
2. Appuyez sur le bouton **FAN** (VENTILATEUR) pour sélectionner la vitesse du ventilateur : AUTO, LOW (FAIBLE), MED (MOYENNE) ou HIGH (ÉLEVÉE).
3. Appuyez sur le bouton **ON/OFF** (Marche/arrêt) pour allumer ou éteindre l'unité.

**REMARQUE :** vous ne pouvez pas régler la température en mode VENTILATION. Par conséquent, l'écran LCD de votre télécommande n'affichera pas la température.

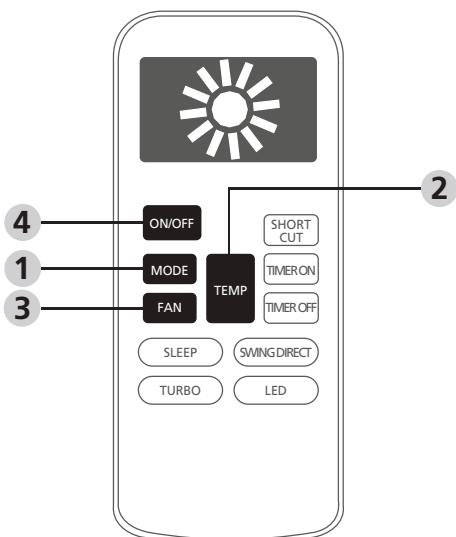

Fig. 3.5

### Fonction DÉS HUMIDIFICATION

1. Appuyez sur le bouton **MODE** (Mode), puis sélectionnez le mode DRY (DÉS HUMIDIFICATION).
2. Définissez la température de votre choix en utilisant le bouton **TEMP ▲** (Température Haut) ou **TEMP ▼** (Température Bas).
3. Appuyez sur le bouton **ON/OFF** (Marche/arrêt) pour allumer ou éteindre l'unité.

**REMARQUE :** vous ne pouvez pas appuyer sur FAN SPEED (VITESSE DU VENTILATEUR) en mode DÉS HUMIDIFICATION.

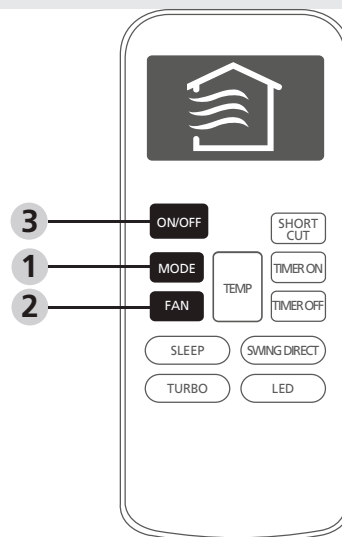

Fig. 3.4

### Fonction CHAUFFAGE

1. Appuyez sur le bouton **MODE** (Mode), puis sélectionnez le mode HEAT (CHAUFFAGE).
2. Définissez la température de votre choix en utilisant le bouton **TEMP ▲** (Température Haut) ou **TEMP ▼** (Température Bas).
3. Appuyez sur le bouton **FAN** (VENTILATEUR) pour sélectionner la vitesse du ventilateur : AUTO, LOW (FAIBLE), MED (MOYENNE) ou HIGH (ÉLEVÉE).
4. Appuyez sur le bouton **ON/OFF** (Marche/arrêt) pour allumer ou éteindre l'unité.

**REMARQUE :** lorsque la température extérieure diminue, il est possible que les performances de la fonction CHAUFFAGE de votre unité en soient affectées. Dans de tels cas, nous vous recommandons d'utiliser ce climatiseur en l'associant à d'autres appareils de chauffage.

## Réglage de l'angle du flux d'air

### Réglage de l'angle vertical du flux d'air

Lorsque l'unité est allumée, utilisez le bouton **SWING DIRECT (DIRECTION D'OSCILLATION)** pour définir la direction (angle vertical) du flux d'air.

1. Appuyez une fois sur le bouton **SWING DIRECT (DIRECTION D'OSCILLATION)** pour activer l'aérateur à lames. Chaque fois que vous appuyez sur le bouton, il changera son angle de 6°. Appuyez sur le bouton jusqu'à ce que l'aérateur atteigne la direction de votre choix.
2. Pour faire continuellement osciller l'aérateur à lames de haut en bas, appuyez sur le bouton **SWING DIRECT (DIRECTION D'OSCILLATION)** et maintenez-le enfoncé pendant 3 secondes. Réappuyez sur ce bouton pour arrêter la fonction automatique.

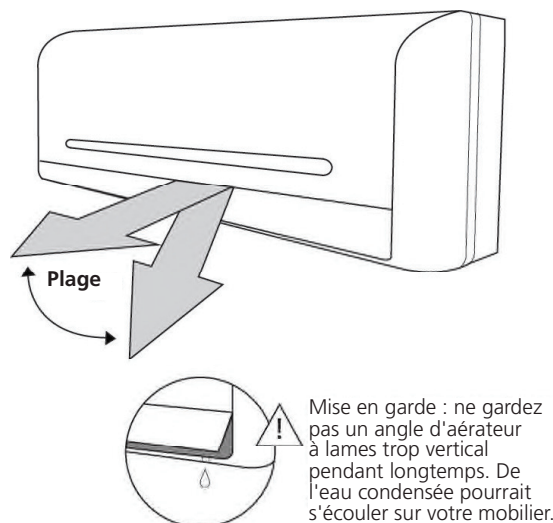

Fig. 3.6

### Réglage de l'angle horizontal du flux d'air

L'angle horizontal du flux d'air doit être réglé manuellement. Emparez-vous de la tige du détecteur (voir **Fig. 3.7**) et ajustez manuellement sa position dans la direction de votre choix.

#### REMARQUE CONCERNANT L'ANGLE DE L'AÉRATEUR À LAMES

Lorsque vous utilisez le mode REFROIDISSEMENT ou DÉSHUMIDIFICATION, ne réglez pas l'aérateur à lames à un angle trop vertical en le conservant pendant de longues périodes. De l'eau pourrait se condenser sur les lames de l'aérateur. Dans un tel cas, l'eau tombera au sol ou sur votre mobilier. (Voir **Fig. 3.6**)

Lorsque vous utilisez le mode REFROIDISSEMENT ou CHAUFFAGE, régler l'aérateur à lames sur un angle trop vertical peut réduire les performances de l'unité, car le flux d'air est restreint par un tel angle.

Ne déplacez pas manuellement l'aérateur à lames. Vous pourriez le désynchroniser. Si cela se produit, éteignez l'unité et débranchez-la pendant quelques secondes. Ensuite, redémarrez-la. Cette opération réinitialisera l'aérateur à lames.

#### ! MISE EN GARDE

Ne placez pas vos doigts dans ou à proximité du système de soufflage et d'aspiration de l'unité. Le ventilateur interne très rapide de l'unité pourrait vous blesser.

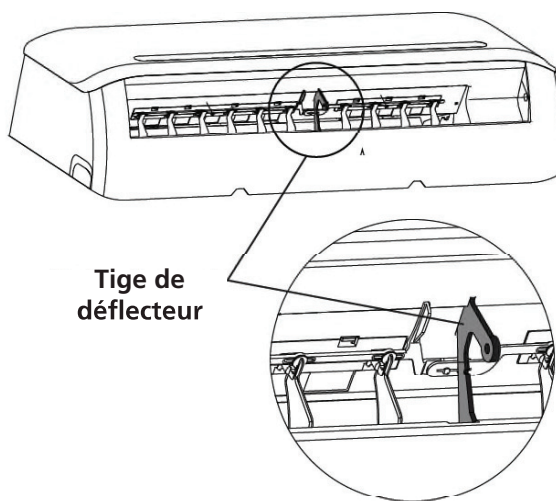

Fig. 3.7

## Réglage de la fonction MINUTEUR

Votre climatiseur est équipé de deux fonctions en rapport avec le minuteur :

- **TIMER ON** (Minuterie activée) : permet de définir la durée après laquelle l'unité s'allumera automatiquement
- **TIMER OFF** (Minuterie désactivée) : permet de définir la durée après laquelle l'unité se mettra automatiquement hors tension

### Fonction **TIMER ON** (Minuterie activée)

La fonction MINUTEUR DE MISE SOUS TENSION vous permet de définir une durée après laquelle l'unité s'allumera automatiquement, par exemple, dès que vous revenez chez vous après le travail.

1. Appuyez sur le bouton **TIMER ON** (Minuterie activée). Par défaut, la dernière durée que vous avez définie ainsi qu'un « h » (signifiant heures) apparaîtront à l'écran.

**Remarque :** ce nombre indique le nombre d'heures qui doivent s'écouler après l'heure en cours pour que l'unité s'allume selon vos souhaits. Par exemple, si vous réglez la fonction MINUTEUR DE MISE SOUS TENSION sur 2 heures, « 2.0 H » (2,0 h) apparaîtra à l'écran, et l'unité s'allumera dans 2 heures.

2. Appuyez sur le bouton **TIMER ON** (Minuterie activée) à plusieurs reprises pour définir le moment auquel vous souhaitez que l'unité s'allumera.
3. Patientez 2 secondes, et la fonction MINUTEUR DE MISE SOUS TENSION s'activera. L'écran digital de votre télécommande reviendra alors à l'affichage de la température.

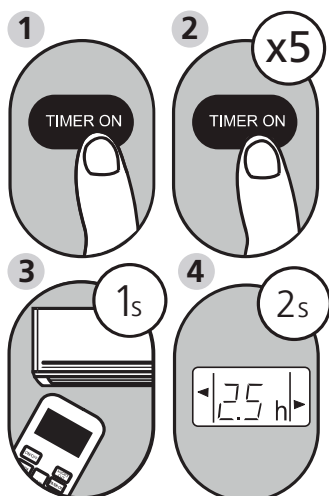

**Exemple :** Programmer l'unité pour qu'elle s'éteigne dans 2,5 heures

### Fonction **TIMER OFF** (MINUTERIE DÉSACTIVÉE)

La fonction MINUTEUR DE MISE HORS TENSION vous permet de définir une durée après laquelle l'unité s'éteindra automatiquement, par exemple, lorsque vous vous réveillez.

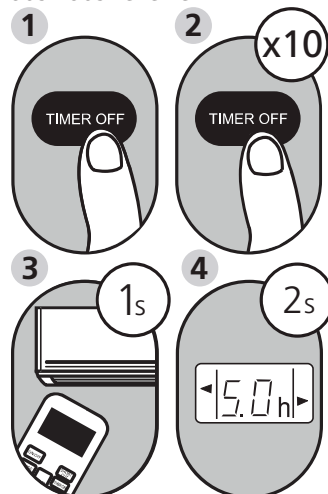

**Exemple :** Programmer l'unité pour qu'elle s'éteigne dans 5 heures

**REMARQUE:** Lorsque vous réglez la fonction MINUTEUR DE MISE SOUS TENSION ou MINUTEUR DE MISE HORS TENSION, jusqu'à 10 heures, la durée augmentera par incréments de 30 minutes à chaque fois que vous appuierez sur le bouton. De 10 à 24 heures, elle augmentera par incréments de 1 heure. Le minuteur reviendra à zéro après 24 heures. Vous pouvez désactiver ces fonctions en réglant leurs minuteurs sur « 0.0 H » (0,0 h).

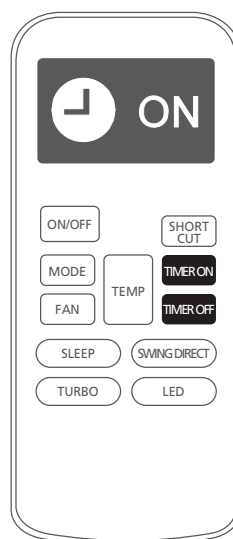

Continuez à appuyer sur le bouton **TIMER ON** (MINUTEUR DE MISE SOUS TENSION) ou **TIMER OFF** (MINUTEUR DE MISE HORS TENSION) jusqu'à ce que vous ayez atteint la durée souhaitée.

Fig. 3.8

## Régler simultanément les fonctions MINUTEUR DE MISE SOUS TENSION et MINUTEUR DE MISE HORS TENSION

Gardez à l'esprit que les durées que vous définissez pour les deux fonctions font référence au nombre d'heures qui s'écoulent après l'heure en cours.

Supposons par exemple qu'il est actuellement 13:00 et que vous souhaitez que l'unité s'allume automatiquement à 19:00. Vous souhaitez qu'elle fonctionne pendant 2 heures, puis s'éteigne à 21:00.

Procédez comme suit :

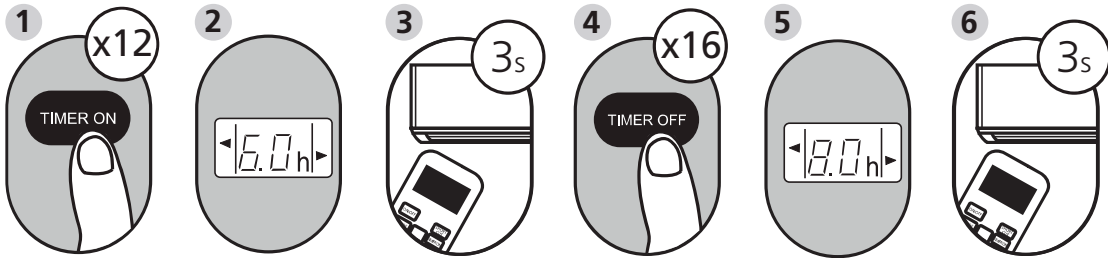

**Exemple :** Régler l'unité pour qu'elle s'allume dans 6 heures, fonctionne 2 heures, puis s'éteigne.  
(Voir **Fig. 3.9**)

Comment utiliser les fonctions de base

### Affichage télécommande

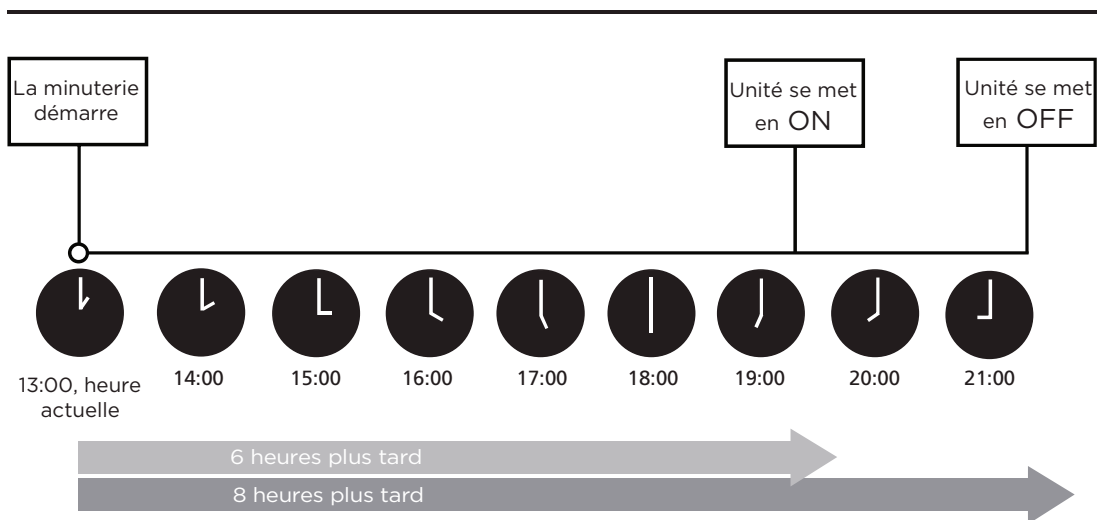
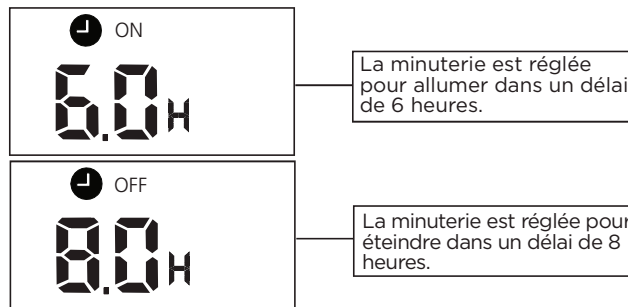

**Fig. 3.9**

## Fonction FOLLOW ME (certaines unités)

La fonction FOLLOW ME permet à la télécommande de mesurer la température du lieu où elle se trouve. Lorsque vous utilisez la fonction AUTO, REFROIDISSEMENT ou CHAUFFAGE, la température ambiante est mesurée à partir de la télécommande (au lieu de l'être à partir de l'unité en elle-même). Cela permet au climatiseur d'optimiser la température de votre environnement et vous garantit un confort maximal.

1. Appuyez sur le bouton **FOLLOW ME** (Suivez-moi) pour activer cette fonction. La télécommande enverra un signal de température à l'unité intérieure toutes les trois minutes.
2. Réappuyez sur le bouton **FOLLOW ME** (Suivez-moi) pour désactiver cette fonction.

Comment utiliser  
les fonctions de  
base

## Obtention de performances optimales :

Les performances optimales des modes REFROIDISSEMENT, CHAUFFAGE et DÉSHUMIDIFICATION peuvent être obtenues sur les plages de températures suivantes. Lorsque vous utilisez votre climatiseur en dehors de ces plages, certaines fonctionnalités de protection s'activeront, et l'unité fonctionnera donc d'une manière moins optimale.

	Mode REFROIDISSEMENT	Mode CHAUFFAGE	Mode DÉSHUMIDIFICATION
Température de la pièce	17 °C à 32 °C (63 °F à 90 °F)	0 °C à 30 °C (32 °F à 86 °F)	10 °C à 32 °C (50 °F à 90 °F)
Température extérieure	0 °C à 50 °C (32 °F à 122 °F)		
	-15 °C à 50 °C (5 °F à 122 °F) (Pour les modèles équipés de systèmes de refroidissement à faible température.)	-15 °C à 30 °C (5 °F à 86 °F)	0 °C à 50 °C (32 °F à 122 °F)

### POUR LES UNITÉS ÉQUIPÉES D'UN CHAUFFAGE ÉLECTRIQUE AUXILIAIRE

Lorsque la température extérieure est inférieure à 0 °C, nous vous recommandons vivement de garder l'unité branchée en permanence pour garantir la fluidité et la continuité de ses performances.

### Pour optimiser encore davantage les performances de votre unité, procédez comme suit :

- Gardez les portes et fenêtres fermées
- Limitez l'énergie utilisée en employant les fonctions MINUTEUR DE MISE SOUS TENSION et MINUTEUR DE MISE HORS TENSION
- N'obstruez pas les entrées et sorties d'air
- Inspectez et nettoyez régulièrement les filtres à air



# Comment utiliser les fonctions avancées

## 4

Voici des instructions qui vous permettront d'utiliser les fonctions avancées de votre climatiseur.

### Fonction SOMMEIL (certaines unités)

La fonction SOMMEIL est utilisée pour réduire l'énergie consommée lorsque vous dormez (et lorsque vous n'avez pas besoin que la température reste stable pour être à l'aise). Cette fonction ne peut être activée que via la télécommande.

Appuyez sur le bouton **SLEEP (Sommeil)** lorsque vous êtes prêt à aller dormir. En mode REFROIDISSEMENT, l'unité augmentera la température de 1 °C (2 °F) au bout d'une heure, puis l'augmentera de nouveau de 1 °C (2 °F) après une heure supplémentaire. En mode CHAUFFAGE, l'unité diminuera la température de 1 °C (2 °F) au bout d'une heure, puis la réduira de nouveau de 1 °C (2 °F) après une heure supplémentaire. Cette nouvelle température sera maintenue pendant 7 heures, puis l'unité s'éteindra automatiquement.

**Remarque :** la fonction SOMMEIL n'est pas accessible en mode VENTILATION ou DÉSHUMIDIFICATION.

### Fonction TURBO (certaines unités)

La fonction TURBO fait « travailler » l'unité plus intensément pour que la température que vous avez définie soit atteinte le plus rapidement possible.

- Lorsque vous appuyez sur le bouton **TURBO** en mode **REFROIDISSEMENT**, l'unité émet un souffle d'air plus puissant pour accélérer le processus de refroidissement.
- Lorsque vous appuyez sur le bouton TURBO en mode CHAUFFAGE, les éléments chauffants PTC des unités qui en sont équipées s'activeront et accéléreront le processus de réchauffement.

### Fonction NETTOYAGE AUTOMATIQUE (certaines unités)

Des bactéries transportées dans l'air peuvent se développer dans l'humidité qui se condense autour des échangeurs de chaleur de l'unité. Dans le cadre d'une utilisation régulière, la plupart de cette humidité s'évapore de l'unité. Si vous appuyez sur le bouton SELF CLEAN (NETTOYAGE AUTOMATIQUE), votre unité procèdera à son nettoyage automatique. Le cycle de nettoyage dure 30 minutes, après

Comment utiliser  
les fonctions  
avancées

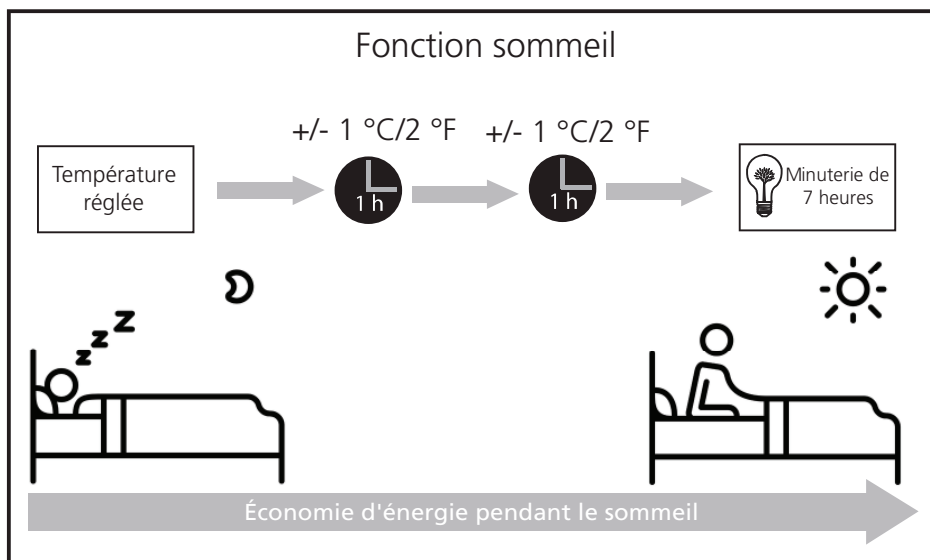

Fig. 4.1

quoi, l'unité s'éteindra automatiquement. Si vous appuyez sur le bouton **SELF CLEAN** (NETTOYAGE AUTOMATIQUE) au milieu du cycle, cela annulera l'opération et éteindra l'unité.

Vous pouvez utiliser le **NETTOYAGE AUTOMATIQUE** aussi souvent que vous le souhaitez.

**Remarque :** vous ne pouvez activer cette fonction qu'en mode REFROIDISSEMENT ou DÉSHUMIDIFICATION.

### Fonction **SILENCE** (certaines unités)

Appuyez sur le bouton **SILENCE** pour que l'unité fonctionne à basse fréquence. L'unité utilisera son ventilateur à faible vitesse, réduisant ainsi le bruit qu'elle produit.

**Remarque :** il est possible que les performances de l'unité diminuent en raison de la faible fréquence et de la vitesse de ventilateur réduite.

### Mise hors tension de l'écran LED

Si vous êtes sensible à la lumière lorsque vous êtes sur le point de vous endormir, vous pouvez appuyer sur le bouton LED pour éteindre l'écran LED de l'unité intérieure. Réappuyez sur ce bouton pour rallumer l'écran.

# Opérations manuelles (sans télécommande)

# 5

## Comment faire fonctionner votre unité sans la télécommande

Si votre télécommande ne fonctionne pas, vous pouvez utiliser votre unité grâce au bouton **MANUAL CONTROL (CONTRÔLE MANUEL)** qui se situe sur l'unité intérieure. Notez que les opérations manuelles ne sont pas une solution à long terme. Nous vous recommandons plutôt vivement de faire fonctionner votre unité à l'aide de votre télécommande.

### AVANT TOUTE OPÉRATION MANUELLE

L'unité doit être éteinte avant que vous n'effectuez des opérations manuelles.

Pour effectuer des opérations manuelles sur votre unité :

1. Ouvrez le panneau avant de l'unité intérieure.
2. Trouvez le bouton **MANUAL CONTROL (CONTRÔLE MANUEL)** qui se situe du côté droit de l'unité.
3. Appuyez une fois sur le bouton **MANUAL CONTROL (Commande manuelle)** pour activer le mode FORCED AUTO (AUTO forcé).
4. Appuyez de nouveau sur le bouton **MANUAL CONTROL (Commande manuelle)** pour activer le mode FORCED COOLING (Refroidissement forcé).
5. Appuyez une troisième fois sur le bouton **MANUAL CONTROL (Commande manuelle)** pour éteindre l'unité.
6. Refermez le panneau avant.

## ! MISE EN GARDE

Le bouton manuel n'est conçu qu'à des fins de tests et pour les urgences. N'utilisez pas cette fonction à moins que vous ne perdiez la télécommande ou qu'il ne vous soit absolument nécessaire de le faire. Pour rétablir le fonctionnement conventionnel, utilisez la télécommande pour activer l'unité.

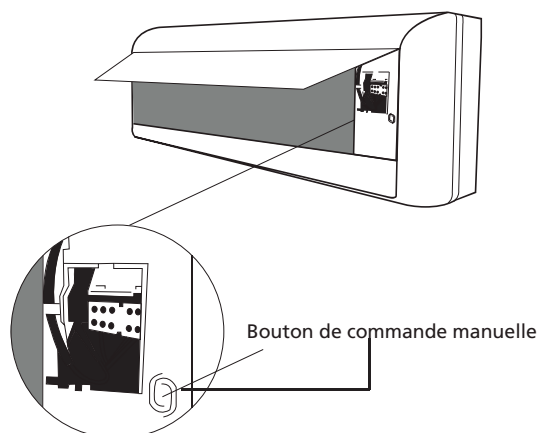

Opérations  
manuelles (sans  
télécommande)

# Entretien et maintenance

# 6

## Nettoyage de votre unité intérieure

### AVANT DE PROCÉDER AU NETTOYAGE OU À LA MAINTENANCE

ÉTEIGNEZ TOUJOURS VOTRE SYSTÈME DE CLIMATISATION ET DÉCONNECTEZ SON ALIMENTATION AVANT DE LE NETTOYER OU D'EN EFFECTUER LA MAINTENANCE.

### MISE EN GARDE

N'utilisez qu'un chiffon doux sec pour laver l'unité. Si l'unité est particulièrement sale, vous pouvez utiliser un chiffon trempé dans de l'eau chaude pour la laver.

- **N'utilisez pas** de produits chimiques ou de tissus traités chimiquement pour nettoyer l'unité.
- **N'utilisez pas** de benzène, de diluant pour peinture, de poudre à polir ou d'autres solvants pour nettoyer l'unité. Ces produits peuvent fissurer la surface de plastique ou la déformer.
- **N'utilisez pas** d'eau plus chaude que 40 °C (104 °F) pour nettoyer le panneau avant. L'eau plus chaude peut entraîner une déformation ou une décoloration de ce panneau.

## Nettoyage de votre filtre à air

Si votre climatiseur est encombré, cela peut en réduire l'efficacité, mais aussi présenter un risque pour votre santé. N'oubliez pas de nettoyer le filtre une fois toutes les deux semaines.

1. Soulevez le panneau avant de l'unité intérieure.
2. Saisissez la languette de l'extrémité du filtre, poussez-la légèrement vers le haut, puis tirez-la légèrement vers vous.
3. Tirez maintenant vers le bas pour extraire le filtre.
4. Si votre filtre est muni d'un petit filtre rafraîchisseur d'air, détachez-le du plus grand filtre. Nettoyez ce filtre rafraîchisseur d'air avec un aspirateur à main.
5. Nettoyez le grand filtre à air avec de l'eau chaude savonneuse. N'utilisez que du détergent doux.

6. Rincez le filtre à l'eau fraîche, puis secouez-le pour éliminer l'excès d'eau.
7. Séchez-le dans un endroit sec et frais, évitez de l'exposer directement au soleil.
8. Une fois qu'il est sec, rattachez le le filtre rafraîchisseur d'air au filtre plus grand, puis faites glisser l'ensemble en place, dans l'unité intérieure.
9. Refermez le panneau avant de l'unité intérieure.

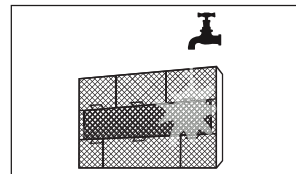
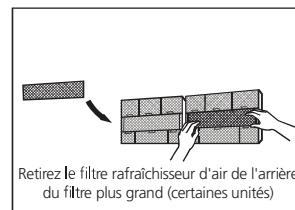
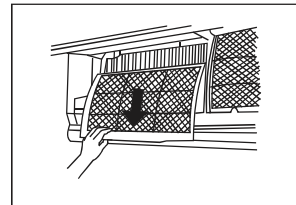
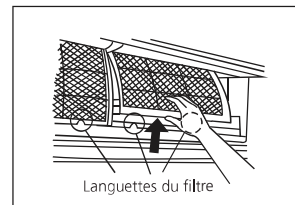

Fig. 6.1

### MISE EN GARDE

Ne touchez pas le filtre (Plasma) rafraîchisseur d'air pendant au moins 10 minutes après avoir éteint l'appareil.

## ! MISE EN GARDE

- Avant de changer le filtre ou de le nettoyer, éteignez l'unité et déconnectez son alimentation.
- Lorsque vous retirez le filtre, ne touchez pas les pièces métalliques de l'unité. Leurs bords métalliques tranchants peuvent vous couper.
- N'utilisez pas d'eau pour le nettoyage interne de l'unité intérieure. Elle pourrait détruire l'isolation, ce qui pourrait entraîner des décharges électriques.
- N'exposez pas directement le filtre au soleil lorsque vous le faites sécher. Il pourrait rétrécir.

## Rappels concernant le filtre à air (optionnels)

### Rappel pour le nettoyage du filtre à air

Après 240 heures d'utilisation, l'écran de l'unité intérieure affichera une fenêtre comportant un indicateur « CL » clignotant. Cet indicateur apparaît pour vous rappeler que vous devez nettoyer votre filtre à air. Après 15 secondes, l'unité reviendra à son écran précédent.

Pour réinitialiser le rappel, appuyez sur le bouton **LED** de votre télécommande à 4 reprises, ou appuyez sur le bouton **MANUAL CONTROL** (CONTRÔLE MANUEL) à 3 reprises. Si vous ne réinitialisez pas le rappel, l'indicateur « CL » clignotera de nouveau lorsque vous redémarrerez l'unité.

### Rappel pour le remplacement du filtre à air

Après 2 880 heures d'utilisation, l'écran de l'unité intérieure affichera une fenêtre comportant un indicateur « nF » clignotant. Cet indicateur apparaît pour vous rappeler que vous devez remplacer votre filtre à air. Après 15 secondes, l'unité reviendra à son écran précédent.

Pour réinitialiser le rappel, appuyez sur le bouton **LED** de votre télécommande à 4 reprises, ou appuyez sur le bouton **MANUAL CONTROL** (CONTRÔLE MANUEL) à 3 reprises. Si vous ne réinitialisez pas le rappel, l'indicateur « nF » clignotera à nouveau lorsque vous redémarrerez l'unité.

## ! MISE EN GARDE

- La maintenance et le nettoyage de l'unité extérieure doivent être effectués par un distributeur agréé ou un fournisseur de services habilité.
- Toutes les réparations d'unités doivent être effectuées par un distributeur agréé ou par un fournisseur de services habilité.

## Maintenance – Longues périodes d'inutilisation

Si vous prévoyez de ne pas utiliser votre climatiseur pendant longtemps, procédez comme suit :

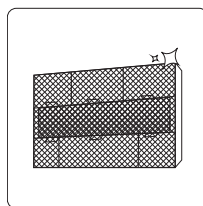

Nettoyez tous les filtres

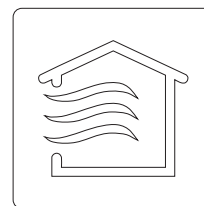

Activez la fonction FAN (Ventilateur) jusqu'à ce que l'unité sèche complètement.

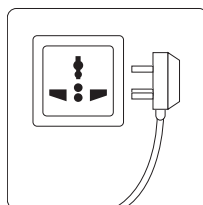

Éteignez et débranchez l'unité

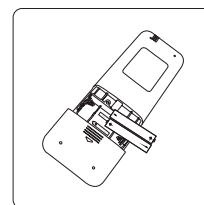

Retirez les piles de la télécommande

## Maintenance – Inspection présaison

Après les longues périodes d'inutilisation et avant les périodes d'utilisations fréquentes, procédez comme suit :

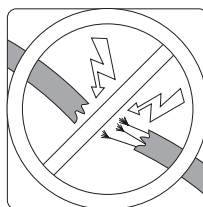

Vérifiez qu'aucun câble n'est endommagé

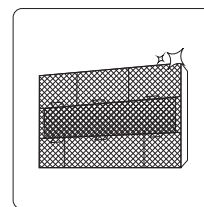

Nettoyez tous les filtres



Vérifiez qu'il n'y a pas de fuites

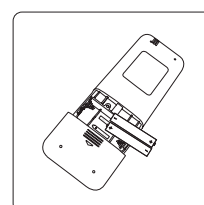

Remplacez les piles

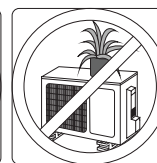

Assurez-vous que rien n'obstrue les entrées et sorties d'air

## ! CONSIGNES DE SÉCURITÉ

Si L'UNE des conditions suivantes intervient, éteignez immédiatement votre unité !

- Le cordon d'alimentation est endommagé ou anormalement chaud
- Vous sentez une odeur de brûlé
- L'unité émet beaucoup de bruit ou des bruits anormaux
- Un fusible saute ou le disjoncteur se déclenche fréquemment
- De l'eau ou d'autres objets sont tombés dans l'unité ou en sont sortis

**N'ESSAYEZ PAS DE RÉSOUDRE CES PROBLÈMES VOUS-MÊME ! CONTACTEZ IMMÉDIATEMENT UN FOURNISSEUR DE SERVICES AGRÉÉ !**

## Problèmes courants

Les problèmes suivants ne constituent pas un dysfonctionnement ; dans la plupart des cas, ils ne nécessiteront aucune réparation.

Problème	Causes possibles
<b>L'unité ne s'allume pas lorsque j'appuie sur le bouton ON/OFF</b>	L'unité est équipée d'une fonctionnalité de protection de 3 minutes pour empêcher sa surcharge. L'unité ne peut pas être redémarrée sous les trois minutes qui suivent son arrêt.
<b>L'unité passe du mode REFROIDISSEMENT/ CHAUFFAGE au mode VENTILATION</b>	L'unité change de mode pour éviter la formation de givre. L'unité recommencera à fonctionner dans le mode précédent une fois que la température augmentera.
	La température définie a été atteinte, puis l'unité a éteint son compresseur. Le fonctionnement de l'unité reprendra une fois que la température fluctuera.
<b>L'unité intérieure émet une buée blanche</b>	Dans les régions humides, de la buée blanche peut apparaître si la différence entre la température ambiante de la pièce et la température de l'air conditionné est considérable.
<b>L'unité intérieure et l'unité extérieure émettent toutes deux de la buée blanche</b>	Lorsque l'unité redémarre en mode CHAUFFAGE suite à un dégivrage, il est possible qu'elle émette de la buée blanche en raison de l'humidité générée par le processus de dégivrage.

Problème	Causes possibles
<b>L'unité intérieure génère des bruits</b>	Il est aussi possible que vous entendiez de l'air précipité lorsque l'aérateur à lames revient en place.
	Il est possible que vous entendiez ce grincement après avoir utilisé l'unité en mode CHAUFFAGE. Il est lié à l'expansion et à la contraction de ses pièces de plastique.
<b>L'unité intérieure et l'unité extérieure génèrent toutes deux des bruits</b>	Faible sifflement lors du fonctionnement : ce sifflement est normal, il est provoqué par le gaz réfrigérant qui traverse l'unité intérieure et l'unité extérieure.
	Il est aussi possible que vous entendiez un faible sifflement lorsque le système démarre, lorsqu'il vient de s'arrêter ou lors du dégivrage : Ce bruit est normal, il est provoqué par le gaz réfrigérant qui s'arrête de circuler ou change de direction.
	Grincement : l'expansion et la contraction des pièces de plastique et des pièces métalliques, qui sont des phénomènes normaux qui se produisent en cas de changement de température lors du fonctionnement, peuvent générer des grincements.
<b>L'unité extérieure génère des bruits</b>	L'unité émettra différents sons selon son mode de fonctionnement en cours.
<b>L'unité intérieure ou extérieure émet de la poussière</b>	Il est possible que de la poussière s'accumule au niveau de l'unité durant les longues périodes d'inutilisation. L'unité émettra donc de la poussière à sa mise sous tension. Vous pouvez limiter ce phénomène en recouvrant l'unité durant les longues périodes d'inactivité.
<b>L'unité émet une mauvaise odeur</b>	Il est possible que l'unité absorbe les odeurs présentes dans l'environnement (par exemple, les odeurs du mobilier, des odeurs de cuisine, des odeurs de cigarettes, etc.). L'unité émettra ces odeurs lors de son fonctionnement.
	Les filtres de l'unité ont moisie et devraient être nettoyés.
<b>Le ventilateur de l'unité extérieure ne fonctionne pas</b>	La vitesse du ventilateur du produit est contrôlée lorsqu'il est en marche pour optimiser son fonctionnement.
<b>Le fonctionnement est erratique ou imprévisible, ou l'unité ne répond pas</b>	Il est possible que des interférences liées aux tours de téléphonie cellulaire et aux amplificateurs distants perturbent le bon fonctionnement de l'unité.
	Dans ce cas, essayez de procéder comme suit : <ul style="list-style-type: none"> <li>• Déconnectez l'alimentation, puis reconnectez-la.</li> <li>• Appuyez sur le bouton ON/OFF de la télécommande pour redémarrer.</li> </ul>

**REMARQUE :** si le problème persiste, contactez un distributeur local ou votre centre d'entretien de service clientèle le plus proche. Fournissez-lui une description détaillée du dysfonctionnement de l'unité, ainsi que le numéro de votre modèle.

## Dépannage

En cas de problème, veuillez vérifier les points suivants avant de contacter une société de réparation.

Problèmes	Causes possibles	Solution
<b>Mauvaises performances du refroidissement</b>	La température définie est peut-être plus élevée que la température ambiante de la pièce	Réduisez la température définie
	L'échangeur de chaleur de l'unité intérieure ou de l'unité extérieure est sale	Nettoyez l'échangeur de chaleur affecté
	Le filtre à air est sale	Retirez-le et nettoyez-le conformément aux instructions
	L'entrée ou la sortie d'air de l'une des unités est obstruée	Éteignez l'unité, éliminez l'obstruction et remettez l'unité en marche
	Les portes et fenêtres sont ouvertes	Vérifiez que toutes les portes et fenêtres sont fermées lorsque vous faites fonctionner l'unité
	Le soleil génère une chaleur excessive	Fermez les fenêtres et rideaux lors des périodes de forte chaleur ou luminosité
	Trop de sources de chaleur dans la pièce et (individus, ordinateurs, produits électroniques, etc.)	Réduisez le nombre de sources de chaleur
	La quantité de réfrigérant disponible est faible en raison d'une fuite ou d'une utilisation à long terme	Vérifiez qu'il n'y a pas de fuites, renouvelez l'étanchéité si nécessaire et rechargez le système en réfrigérant
	La fonction SILENCE est activée	Il est possible que la fonction SILENCE diminue les performances du produit étant donné que sa fréquence de fonctionnement est réduite. Désactivez la fonction SILENCE.



Problèmes	Causes possibles	Solution
<b>L'unité ne fonctionne pas</b>	Défaillance d'alimentation	Attendez que l'alimentation soit rétablie
	L'interrupteur est sur Off	Actionnez l'interrupteur
	Le fusible est grillé	Remplacez-le
	Les piles de la télécommande sont usées	Remplacez les piles
	La protection de 3 minutes de l'unité s'est activée	Patientez trois minutes pour redémarrer l'unité
	Un minuteur est activé	Désactivez ce minuteur
<b>L'unité démarre et s'arrête fréquemment</b>	Il y a trop ou trop peu de réfrigérant dans le système	Vérifiez qu'il n'y a pas de fuite et rechargez le système en réfrigérant.
	Du gaz non comprimable ou de l'humidité a pénétré le système.	Évacuez et rechargez le système en réfrigérant
	Le compresseur est en panne	Remplacez-le
	La tension est trop faible ou trop élevée	Installez un manostat pour réguler la tension
<b>Mauvaises performances de chauffe</b>	La température extérieure est inférieure à 7 °C (44.5 °F)	Utilisez un dispositif de chauffage auxiliaire
	De l'air froid entre par les portes et fenêtres	Assurez-vous que toutes les portes et fenêtres sont fermées lorsque vous utilisez le système
	La quantité de réfrigérant disponible est faible en raison d'une fuite ou d'une utilisation à long terme	Vérifiez qu'il n'y a pas de fuites, renouvelez l'étanchéité si nécessaire et rechargez le système en réfrigérant
<b>Les voyants indicateurs continuent à clignoter</b>	Il est possible que l'unité cesse de fonctionner ou qu'elle continue à fonctionner en toute sécurité. Si les voyants continuent à clignoter, ou si des codes d'erreur apparaissent, patientez environ 10 minutes. Il est possible que le problème se résolve de lui-même.	
<b>Un code d'erreur apparaît dans une fenêtre à l'écran de l'unité intérieure :</b>	Si ce n'est pas le cas, déconnectez l'alimentation et reconnectez-la. Allumez l'unité.	
<ul style="list-style-type: none"> <li>• E0, E1, E2...</li> <li>• P1, P2, P3...</li> <li>• F1, F2, F3...</li> </ul>	Si le problème persiste, déconnectez l'alimentation et contactez le centre de service clientèle le plus proche.	

**REMARQUE :** si votre problème persiste après avoir procédé aux vérifications et diagnostics ci-dessus, éteignez immédiatement votre unité et contactez un centre de service agréé.

# Consignes européennes pour la mise au rebut

8

Cet appareil contient du réfrigérant et d'autres matériaux potentiellement dangereux. Lorsque vous mettez cet appareil au rebut, la loi exige que vous preniez des mesures particulières pour sa collecte et son traitement. **Ne pas** mettre ce produit au rebut comme s'il s'agissait de déchets ménagers ou de déchets municipaux non triés.

Lorsque vous mettez cet appareil au rebut, vous disposez des possibilités suivantes :

- le mettre au rebut auprès d'un point de collecte des déchets électroniques de votre municipalité ;
- lorsque vous achèterez un nouvel appareil, le détaillant vous reprendra gratuitement l'ancien appareil ;
- le fabricant vous reprendra également gratuitement l'ancien appareil ;
- vous pouvez aussi vendre l'appareil à un ferrailleur certifié.

## Mention spéciale

La mise au rebut de cet appareil dans une forêt ou des environnements naturels présente un risque pour votre santé. Qui plus est, cette démarche est nuisible pour l'environnement. Des substances dangereuses peuvent s'écouler et pénétrer la nappe phréatique, entrant ainsi dans la chaîne alimentaire.

